



Grayhill, Inc.

62S11-H9-060SH

Số Phần:

62S11-H9-060SH

Nhà sản xuất / Thương hiệu:

Grayhill, Inc.

Mô tả Sản phẩm

ROTARY ENCODER OPTICAL 32PPR

Bảng dữ liệu:

 62S11-H9-060SH.pdf

Tình trạng của RoHS

 Không có chì / tuân thủ RoHS

Chuyển từ

Hồng Kông

Cách vận chuyển

DHL/Fedex/TNT/UPS/EMS

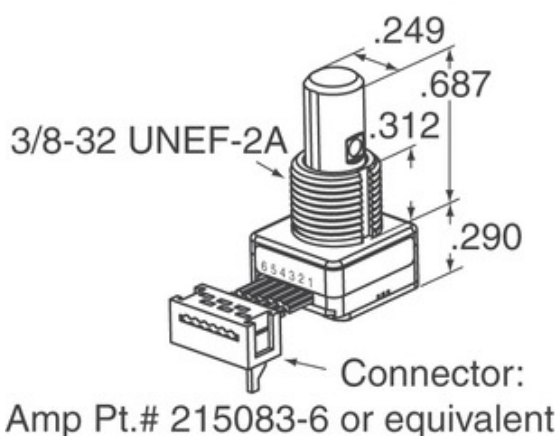

Hình ảnh có thể là đại diện. Xem thông số kỹ thuật để biết chi tiết sản phẩm.

[YÊU CẦU BÁO GIÁ](#)



Thông số kỹ thuật của 62S11-H9-060SH

| | |
|--|--|
| SỐ PHẦN | 62S11-H9-060SH |
| NHÀ CHẾ TẠO | Grayhill, Inc. |
| SỰ MIÊU TẢ | ROTARY ENCODER OPTICAL 32PPR |
| TÌNH TRẠNG MIỄN PHÍ TÌNH TRẠNG / TÌNH TRẠNG ROHS | Không có chì / tuân thủ RoHS |
| BẢNG DỮ LIỆU |  62S11-H9-060SH.pdf |
| VOLTAGE - CUNG CẤP | 5V |
| CHẤM DỨT PHONG CÁCH | Cable Leads |
| LOẠT | 62S |
| QUAY LIFE (CYCLES MIN) | 1M |
| XUNG TRÊN MẠNG | 32 |
| LOẠI ĐẦU RA | Quadrature (Incremental) |
| VÀI CÁI TÊN KHÁC | 62S11H9060SH |
| SỰ ĐỊNH HƯỚNG | Vertical |
| GẮN LOẠI | Panel Mount |
| ĐỘ NHAY ĐỘ ẨM (MSL) | 1 (Unlimited) |
| THỜI GIAN CHUẨN CỦA NHÀ SẢN XUẤT | 8 Weeks |
| TÌNH TRẠNG MIỄN PHÍ / TÌNH TRẠNG ROHS | Lead free / RoHS Compliant |
| LOẠI MÃ HÓA | Optical |
| CHỐT ĐỂ CHẶN | Yes |
| ĐƯỢC XÂY DỰNG TRONG SWITCH | Yes |
| LOẠI THIẾT BỊ TRUYỀN ĐỘNG | 1/4" Dia Flatted End |

thẻ liên quan

| | | |
|---------------------------------|--------------------------------------|-----------------------------------|
| Grayhill, Inc. 62S11-H9-060SH | Nhà phân phối 62S11-H9-060SH | Nhà cung cấp 62S11-H9-060SH |
| Giá 62S11-H9-060SH | Hình ảnh 62S11-H9-060SH | Hình ảnh 62S11-H9-060SH |
| Bảng dữ liệu PDF 62S11-H9-060SH | Tài xuống tập dữ liệu 62S11-H9-060SH | Bảng dữ liệu 62S11-H9-060SH |
| Cổ phiếu 62S11-H9-060SH | Mua 62S11-H9-060SH | Mua Grayhill, Inc. 62S11-H9-060SH |
| Grayhill, Inc. 62S11-H9-060SH | Nhà cung cấp Grayhill, Inc. | Nhà phân phối Grayhill, Inc. |
| Grayhill, Inc. 62S11-H9-060SH | Grayhill Inc. 62S11-H9-060SH | |

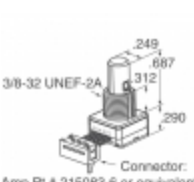
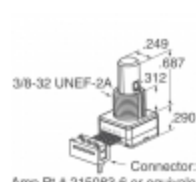
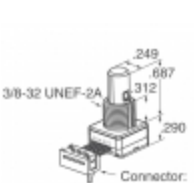
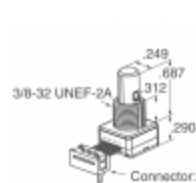
những sản phẩm liên quan

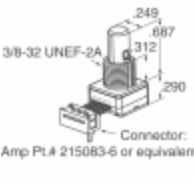
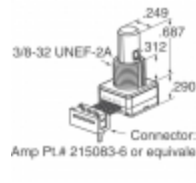
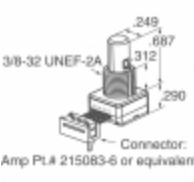
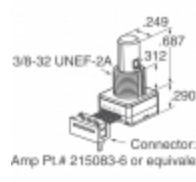
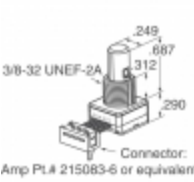
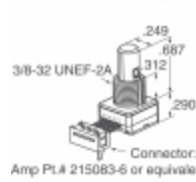
| | |
|---|--|
|  <p>62S11-L0-040C Nhà sản xuất của: Grayhill, Inc. Sự miêu tả: ROTARY ENCODER OPTICAL 32PPR Trong kho: Out stock</p> <p>RFQ</p> |  <p>62S11-H9-050S Nhà sản xuất của: Grayhill, Inc. Sự miêu tả: ROTARY ENCODER OPTICAL 32PPR Trong kho: Out stock</p> <p>RFQ</p> |
|  <p>62S11-L0-020C Nhà sản xuất của: Grayhill, Inc. Sự miêu tả: ROTARY ENCODER OPTICAL 32PPR Trong kho: Out stock</p> <p>RFQ</p> |  <p>62S11-L0-020CH Nhà sản xuất của: Grayhill, Inc. Sự miêu tả: ROTARY ENCODER OPTICAL 32PPR Trong kho: Out stock</p> <p>RFQ</p> |
|  <p>62S11-L0-040S Nhà sản xuất của: Grayhill, Inc. Sự miêu tả: ROTARY ENCODER OPT 32PPR 4" CBL Trong kho: Out stock</p> <p>RFQ</p> |  <p>62S11-H9-040S Nhà sản xuất của: Grayhill, Inc. Sự miêu tả: ROTARY ENCODER OPTICAL 32PPR Trong kho: Out stock</p> <p>RFQ</p> |
|  <p>62S11-H9-020S Nhà sản xuất của: Grayhill, Inc. Sự miêu tả: ROTARY ENCODER OPTICAL 32PPR Trong kho: Out stock</p> <p>RFQ</p> |  <p>62S11-H9-P Nhà sản xuất của: Grayhill, Inc. Sự miêu tả: ROTARY ENCODER OPTICAL 32PPR Trong kho: Out stock</p> <p>RFQ</p> |
|  <p>62S11-H9-PH Nhà sản xuất của: Grayhill, Inc. Sự miêu tả: ROTARY ENCODER OPTICAL 32PPR Trong kho: Out stock</p> <p>RFQ</p> |  <p>62S11-H9-025S Nhà sản xuất của: Grayhill, Inc. Sự miêu tả: ROTARY ENCODER OPTICAL 32PPR Trong kho: Out stock</p> <p>RFQ</p> |
|  <p>62S11-H9-060C Nhà sản xuất của: Grayhill, Inc. Sự miêu tả: ROTARY ENCODER OPTICAL 32PPR Trong kho: Out stock</p> <p>RFQ</p> |  <p>62S11-H9-040C Nhà sản xuất của: Grayhill, Inc. Sự miêu tả: ROTARY ENCODER OPTICAL 32PPR Trong kho: Out stock</p> <p>RFQ</p> |