

**Panasonic**

Panasonic

## HC2E-H-AC48V-F

Số Phần:

Nhà sản xuất / Thương hiệu:

Mô tả Sản phẩm

Bảng dữ liệu:

Tình trạng của RoHS

Chuyển từ

Cách vận chuyển

HC2E-H-AC48V-F

Panasonic

HC RELAY 2 FORM C 48VAC

 [HC2E-H-AC48V-F.pdf](#)

 Không có chì / tuân thủ RoHS

Hồng Kông

DHL/Fedex/TNT/UPS/EMS

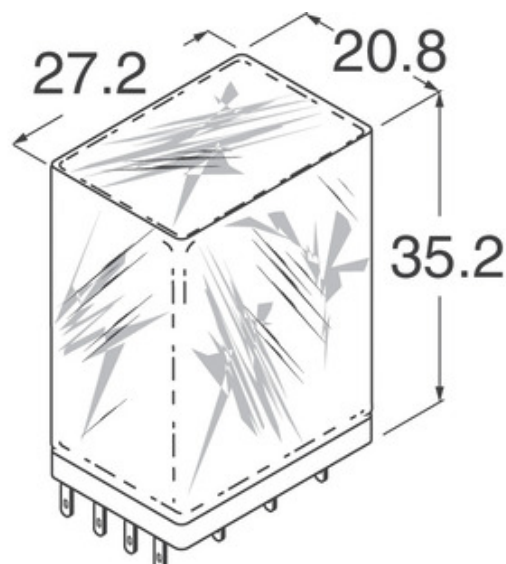

Hình ảnh có thể là đại diện. Xem thông số kỹ thuật để biết chi tiết sản phẩm.

**YÊU CẦU BÁO GIÁ**









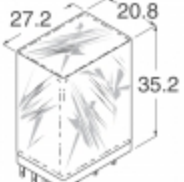

### Thông số kỹ thuật của HC2E-H-AC48V-F

SỐ PHẦN	HC2E-H-AC48V-F
NHÀ CHẾ TẠO	Panasonic
SỰ MIÊU TẢ	HC RELAY 2 FORM C 48VAC
TÌNH TRẠNG MIỄN PHÍ TÌNH TRẠNG / TÌNH TRẠNG ROHS	Không có chì / tuân thủ RoHS
BẢNG DỮ LIỆU	 <a href="#">HC2E-H-AC48V-F.pdf</a>
LOẠT	*
ĐỘ NHẠY ĐỘ ẨM (MSL)	1 (Unlimited)
TÌNH TRẠNG MIỄN PHÍ / TÌNH TRẠNG ROHS	Lead free / RoHS Compliant
MIÊU TẢ CỤ THỂ	Relay Coil

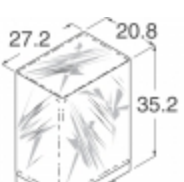
### thẻ liên quan

Panasonic HC2E-H-AC48V-F	Nhà phân phối HC2E-H-AC48V-F	Nhà cung cấp HC2E-H-AC48V-F
Giá HC2E-H-AC48V-F	Hình ảnh HC2E-H-AC48V-F	Hình ảnh HC2E-H-AC48V-F
Bảng dữ liệu PDF HC2E-H-AC48V-F	Tài xuống tập dữ liệu HC2E-H-AC48V-F	Bảng dữ liệu HC2E-H-AC48V-F
Cổ phiếu HC2E-H-AC48V-F	Mua HC2E-H-AC48V-F	Mua Panasonic HC2E-H-AC48V-F
Panasonic HC2E-H-AC48V-F	Nhà cung cấp Panasonic	Nhà phân phối Panasonic
Panasonic HC2E-H-AC48V-F	Panasonic - Consumer Division HC2E-H-AC48V-F	Panasonic - Consumer Electronics Corp. HC2E-H-AC48V-F
Panasonic Battery Group HC2E-H-AC48V-F	Panasonic Electric Works - ACSO HC2E-H-AC48V-F	Panasonic Electronic Components - Semiconductor Pr HC2E-H-AC48V-F
Panasonic - ATG HC2E-H-AC48V-F	Panasonic - BSG HC2E-H-AC48V-F	Panasonic - DTG HC2E-H-AC48V-F
Panasonic Electric Works HC2E-H-AC48V-F	Panasonic Electronic Components HC2E-H-AC48V-F	Panasonic Industrial Automation Sales HC2E-H-AC48V-F
Panasonic Semiconductor HC2E-H-AC48V-F		

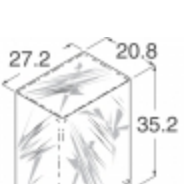
### những sản phẩm liên quan

 <p><b>HC2E-H-AC6V-F</b>                  Nhà sản xuất của: <b>Panasonic</b>                  Sự miêu tả: HC RELAY 2 FORM C 6VAC                  Trong kho: <b>Out stock</b></p> <p><b>RFQ</b></p>	 <p><b>HC2E-H-DC110V-F</b>                  Nhà sản xuất của: <b>Panasonic</b>                  Sự miêu tả: HC RELAY                  Trong kho: <b>Out stock</b></p> <p><b>RFQ</b></p>
 <p><b>HC2E-H-AC6V</b>                  Nhà sản xuất của: <b>Panasonic</b>                  Sự miêu tả: RELAY GENERAL PURPOSE DPDT 3A 6V                  Trong kho: <b>Out stock</b></p> <p><b>RFQ</b></p>	 <p><b>HC2E-H-AC24V</b>                  Nhà sản xuất của: <b>Panasonic</b>                  Sự miêu tả: RELAY GEN PURPOSE DPDT 3A 24V                  Trong kho: <b>Out stock</b></p> <p><b>RFQ</b></p>
 <p><b>HC2E-H-AC200V-F</b>                  Nhà sản xuất của: <b>Panasonic</b>                  Sự miêu tả: RELAY GEN PURP DPDT 200VAC                  Trong kho: <b>Out stock</b></p> <p><b>RFQ</b></p>	 <p><b>HC2E-H-AC24V-F</b>                  Nhà sản xuất của: <b>Panasonic</b>                  Sự miêu tả: HC RELAY 2 FORM C 24VAC                  Trong kho: <b>Out stock</b></p> <p><b>RFQ</b></p>
 <p><b>HC2E-H-DC100V-F</b>                  Nhà sản xuất của: <b>Panasonic</b>                  Sự miêu tả: RELAY GEN PURP DPDT 100VDC                  Trong kho: <b>Out stock</b></p> <p><b>RFQ</b></p>	 <p><b>HC2E-H-DC12V</b>                  Nhà sản xuất của: <b>Panasonic</b>                  Sự miêu tả: RELAY GEN PURPOSE DPDT 3A 12V                  Trong kho: <b>Out stock</b></p> <p><b>RFQ</b></p>
 <p><b>HC2E-H-DC110V</b>                  Nhà sản xuất của: <b>Panasonic</b>                  Sự miêu tả: RELAY GEN PURPOSE DPDT 3A 110V                  Trong kho: <b>Out stock</b></p> <p><b>RFQ</b></p>	 <p><b>HC2E-H-AC240V-F</b>                  Nhà sản xuất của: <b>Panasonic</b>                  Sự miêu tả: HC RELAY 2 FORM C 240VAC                  Trong kho: <b>Out stock</b></p> <p><b>RFQ</b></p>
 <p><b>HC2E-H-AC240V</b>                  Nhà sản xuất của: <b>Panasonic</b>                  Sự miêu tả: RELAY GEN PURPOSE DPDT 3A 240V                  Trong kho: <b>Out stock</b></p> <p><b>RFQ</b></p>	 <p><b>HC2E-H-AC48V</b>                  Nhà sản xuất của: <b>Panasonic</b>                  Sự miêu tả: RELAY GEN PURPOSE DPDT 3A 48V                  Trong kho: <b>Out stock</b></p> <p><b>RFQ</b></p>